

Handy-Robo-navi-Bolt 슬라이드 유닛 제작사양서

Contact person

의뢰 받은 Handy-Robo-navi-Bolt 슬라이드 유닛 사양에 대해서 확인할 것들이 있습니다. 각 항목에 체크 및 기입하시고 회신해 주십시오.

1) 상사			2) END USER		
회사명			회사명		
부서명	직함		부서명	직함	
성함	직통TEL		성함	직통TEL	
	직통FAX			직통FAX	

- 3) 전원주파수는 50Hz 60Hz
- 4) 스포트용접기 메이커명 ()
- 5) 스퀴즈시간 (싸이클)
- 6) 볼트송급방법 휘더로 송급 손으로 셋트
- 7) 볼트휘-더 메이커명 ()
- 8) 급배수호스 L형 호스구찌
- 9) 에어배관 휘더측으로부터 배관 1차측으로부터 배관

- 용접기 기동 자기보유를 "통전에서 자기보유"에 설정해 주십시오.
- 볼트샘플을 각 5개 지급하여 주십시오.

10) 1 번째 사양

- 볼트사이즈 (M)
- 머리아래 길이가 (mm)
- 워크구멍경 ϕ 및 판두께 t

판두께 t	구멍경 ϕ	· (ϕ) (t)
		· (ϕ) (t)
		· (ϕ) (t)

11) 2 번째 사양

- 볼트사이즈 (M)
- 머리아래 길이가 (mm)
- 워크구멍경 ϕ 및 판두께 t

판두께 t	구멍경 ϕ	· (ϕ) (t)
		· (ϕ) (t)
		· (ϕ) (t)

12) 3 번째 사양

- 볼트사이즈 (M)
- 머리아래 길이가 (mm)
- 워크구멍경 ϕ 및 판두께 t

판두께 t	구멍경 ϕ	· (ϕ) (t)
		· (ϕ) (t)
		· (ϕ) (t)

13) 홀더· 혼 치수

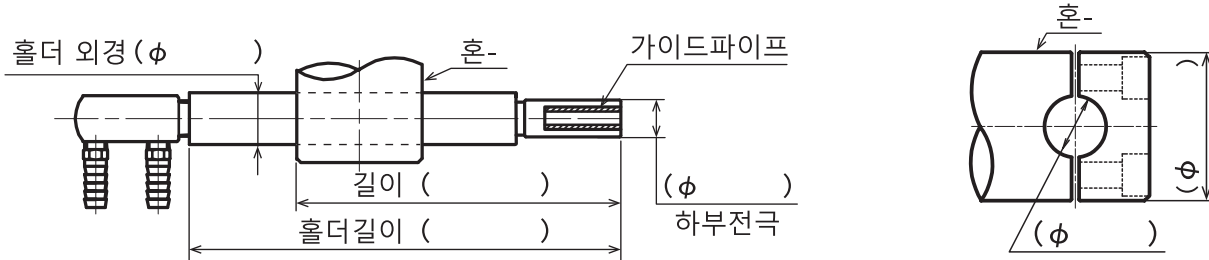

14) 사용중 발로 밟는 스위치(또는 피더용접기 간의 커넥터) 메타콘 모양과 핀 개수

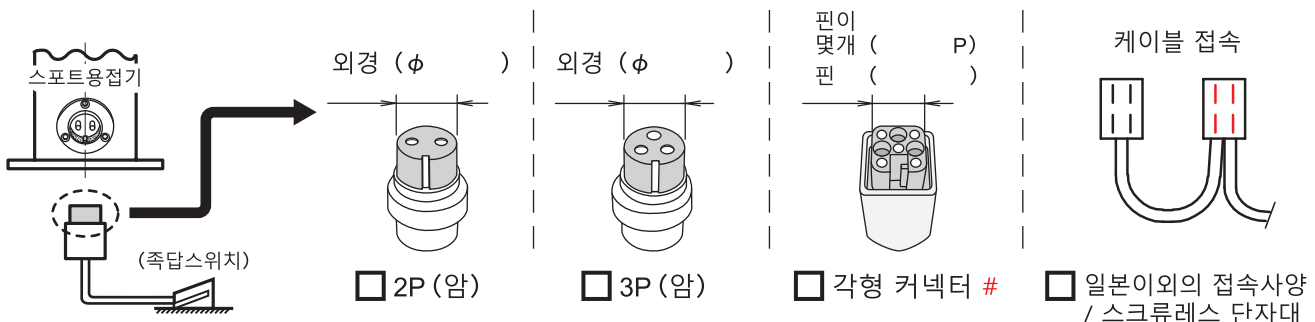

각형 커넥터를 선택한 경우 기동신호확인을 위해 사진과 전기도면을 첨부해 주세요.

기입예

Fax this to Doogang Corporation
 Fax: 02-6092-4552 E-mail : arc10@hanmail.net

Date: / /

Handy-Robo-navi-Bolt 슬라이드 유닛 제작사양서

의뢰 받은 Handy-Robo-navi-Bolt 슬라이드 유닛 사양에 대해서 확인할 것들이 있습니다. 각 항목에 체크 및 기입하시고 회신해 주십시오.

Contact person

1) 상사				2) END USER			
회사명	무 역 명			회사명	회 사 명		
부서명	부서명	직함	직함	부서명	부서명	직함	직함
성함	성과 이름	직통TEL XXX-XXXX-XXXX	직통FAX XXX-XXXX-XXXX	성함	성과 이름	직통TEL XXX-XXXX-XXXX	직통FAX XXX-XXXX-XXXX

- 3) 전원주파수는 50Hz 60Hz
 4) 스포트용접기 메이커명 (**메이커명**)
 5) 스퀴즈시간 (**20** 싸이클)
 6) 볼트송급방법 휘더로 송급 손으로 셋트
 7) 볼트휘-더 메이커명 (**메이커명**)
 8) 급배수호스 L형 호스구찌
 9) 에어배관 휘더측으로부터 배관 1차측으로부터 배관

!
 • 용접기 기동 자기보유를 "통전에서 자기보유"에 설정해 주십시오.
 • 볼트샘플을 각 5개 지급하여 주십시오.

이름은 풀네임으로 기입해 주십시오.

발로 밟는 스위치를 한순간만 눌렀을 때

1. 바로 가압이 해제된다.
→ 통전에서 자기보유
2. 가압이 해제되지 않는다.
→ 초기가압에서 자기보유

지급받은 볼트에 맞게 제작하겠습니다.

10) 1 번째 사양	11) 2 번째 사양	12) 3 번째 사양
• 볼트사이즈 (M 6) • 머리아래 길이가 (15 mm) • 워크구멍경 ϕ 및 판두께 t 판두께 t 구멍경 ϕ : (ϕ 6.2) (t 1.6) • (ϕ) (t) • (ϕ) (t)	• 볼트사이즈 (M 8) • 머리아래 길이가 (20 mm) • 워크구멍경 ϕ 및 판두께 t 판두께 t 구멍경 ϕ : (ϕ 8.2) (t 1.2) • (ϕ) (t) • (ϕ) (t)	• 볼트사이즈 (M) • 머리아래 길이가 (mm) • 워크구멍경 ϕ 및 판두께 t 판두께 t 구멍경 ϕ : (ϕ) (t) • (ϕ) (t) • (ϕ) (t)



13) 홀더 · 혼 치수

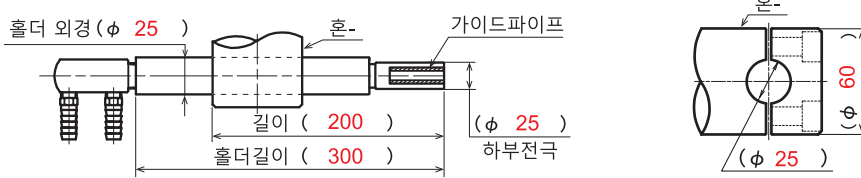

14) 사용중 발로 밟는 스위치 (또는 피더용접기 간의 커넥터) 메타콘 모양과 핀 개수

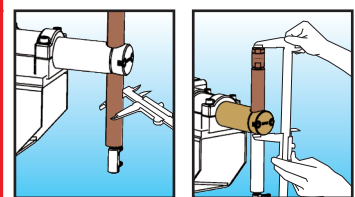
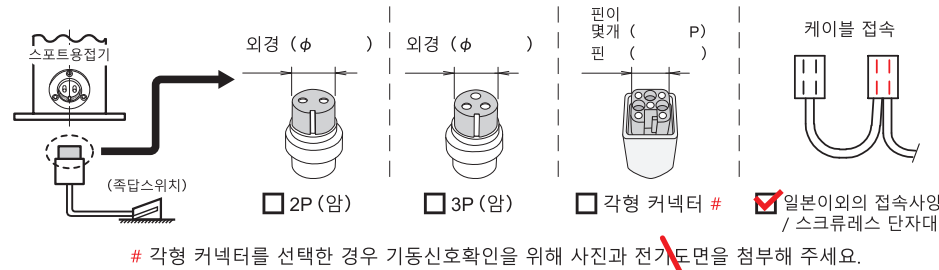

홀더 외경

길이

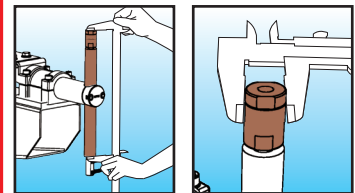

홀더길이

하부전극

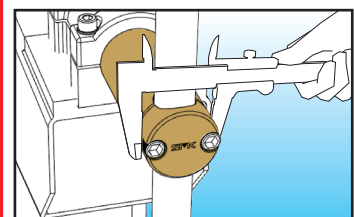

혼- 외경



용접기 하부를 확인해 주십시오.
 피더를 사용할 경우는 피더와 용접기를 연결하는 커넥터를 확인해 주십시오.

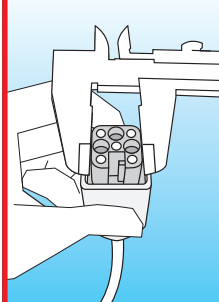

커넥터 크기와 핀 개수가 보이기 쉽게 촬영해 주십시오.