

Handy-navi2-Bolt 슬라이드 유니트 제작사양서

Contact person

의뢰 받은 Handy-navi2-Bolt 슬라이드 유니트 사양에 대해서 확인할 것들이 있습니다. 각 항목에 체크 및 기입하시고 회신해 주십시오.

1) 상사			2) END USER		
회사명			회사명		
부서명	직함		부서명	직함	
성함	직통TEL		성함	직통TEL	
	직통FAX			직통FAX	

- 3) 전원주파수는 50Hz 60Hz
 4) 스포트용접기 메이커명 ()
 5) 스퀴즈시간 (싸이클)
 6) 볼트송급방법 휘더로 송급 손으로 셋트
 7) 볼트휘-더 메이커명 ()
 8) 급배수호스 ONE TOUCH 계수 L형 호스구찌
 9) 에어배관 휘더측으로부터 배관 1차측으로부터 배관

- 용접기 기동 자기보유를 "통전에서 자기보유"에 설정해 주십시오.
- 볼트샘플을 각 5개 지급하여 주십시오.

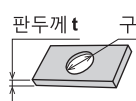
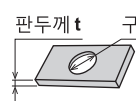
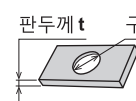
10) 1 번째 사양	11) 2 번째 사양	12) 3 번째 사양
• 볼트사이즈 (M) • 머리아래 길이가 (mm) • 워크구멍경 ϕ 및 판두께 t 	• 볼트사이즈 (M) • 머리아래 길이가 (mm) • 워크구멍경 ϕ 및 판두께 t 	• 볼트사이즈 (M) • 머리아래 길이가 (mm) • 워크구멍경 ϕ 및 판두께 t 

13) 홀더 · 혼 치수

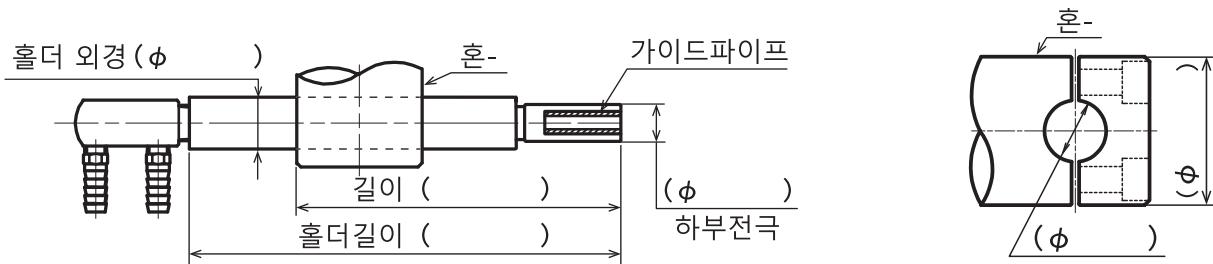

14) 사용중 발로 밟는 스위치 (또는 피더용접기 간의 커넥터) 메타콘 모양과 핀 개수 # 수작업타입 컨트롤러를 사용할 경우에만 기입해 주십시오.

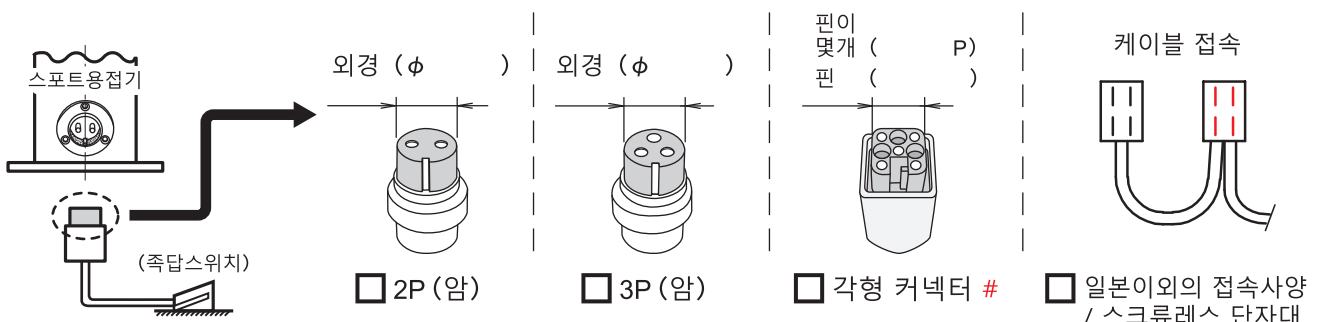

각형 커넥터를 선택한 경우 기동신호확인을 위해 사진과 전기도면을 첨부해 주세요.

기입예

Fax this to Doogang Corporation
Fax: 02-6092-4552 E-mail : arc10@hanmail.net

Date: / /

Handy-navi2-Bolt 슬라이드 유니트 제작사양서

의뢰 받은 **Handy-navi2-Bolt 슬라이드 유니트** 사양에 대해서 확인할 것들이 있습니다.
 각 항목에 체크 및 기입하시고 회신해 주십시오.

Contact person

1) 상사				2) END USER			
회사명	무역명			회사명	회사명		
부서명	부서명	직함	직함	부서명	부서명	직함	직함
성함	성과 이름	직통TEL XXX-XXXX-XXXX	직통FAX XXX-XXXX-XXXX	성함	성과 이름	직통TEL XXX-XXXX-XXXX	직통FAX XXX-XXXX-XXXX

- 3) 전원주파수는 50Hz 60Hz
- 4) 스포트용접기 메이커명 (**메이커명**)
- 5) 스퀴즈시간 (**20** 사이클)
- 6) 볼트송급방법 휘더로 송급 손으로 셋트
- 7) 볼트휘더 메이커명 (**메이커명**)
- 8) 급배수호스 ONE TOUCH 계수 L형 호스구찌
- 9) 에어배관 휘더측으로부터 배관 1차측으로부터 배관

⚠

- 용접기 기동 자기보유를 "통전에서 자기보유"에 설정해 주십시오.
- 볼트샘플을 각 5개 지급하여 주십시오.

이름은 풀네임으로 기입해 주십시오.

발로 밟는 스위치를 한순간만 눌렀을 때

1. 바로 가압이 해제된다.
→ 통전에서 자기보유
2. 가압이 해제되지 않는다.
→ 초기가압에서 자기보유

지금받은 볼트에 맞게 제작하겠습니다.

10) 1 번째 사양	11) 2 번째 사양	12) 3 번째 사양
• 볼트사이즈 (M 6) • 머리아래 길이가 (15 mm) • 워크구멍경 ϕ 및 판두께 t 판두께 t 구멍경 ϕ • (ϕ 6.2)(t 1.6) • (ϕ) (t) • (ϕ) (t)	• 볼트사이즈 (M 8) • 머리아래 길이가 (20 mm) • 워크구멍경 ϕ 및 판두께 t 판두께 t 구멍경 ϕ • (ϕ 8.2)(t 1.2) • (ϕ) (t) • (ϕ) (t)	• 볼트사이즈 (M) • 머리아래 길이가 (mm) • 워크구멍경 ϕ 및 판두께 t 판두께 t 구멍경 ϕ • (ϕ)(t) • (ϕ) (t) • (ϕ) (t)



13) 홀더 · 혼 치수

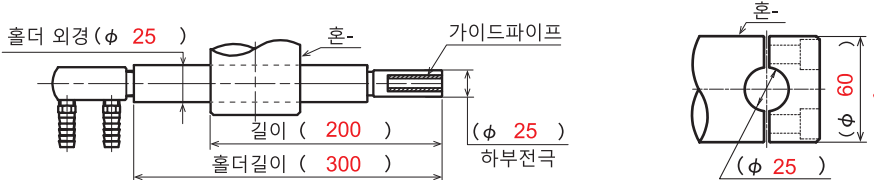

14) 사용중 발로 밟는 스위치 (또는 피더용접기 간의 커넥터) 메타콘 모양과 핀 개수 # 수작업타입 컨트롤러를 사용할 경우에만 기입해 주십시오.

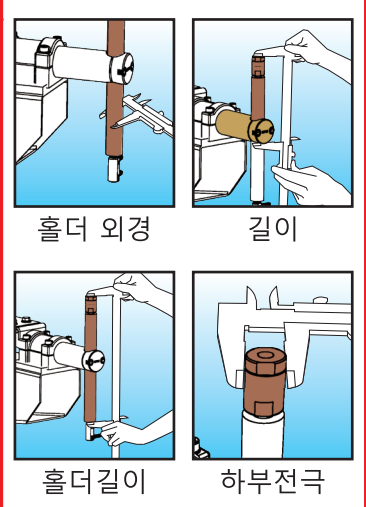
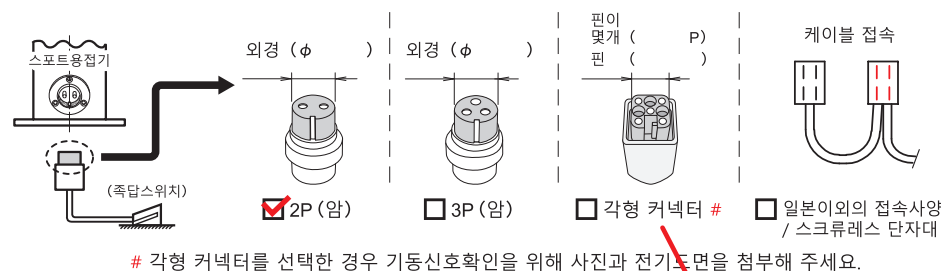

19 기타불명한점이 있으시면 연락주십시오. E-mail : arc10@hanmail.net Fax: 02-6092-4552



용접기 하부를 확인해 주십시오.
 피더를 사용할 경우는 피더와 용접기를 연결하는 커넥터를 확인해 주십시오.



커넥터 크기와 핀 개수가 보이기 쉽게 촬영해 주십시오.

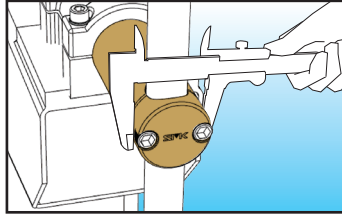

혼- 외경